

siroca

3WAYコンパクト扇風機

SDF-323

取扱説明書

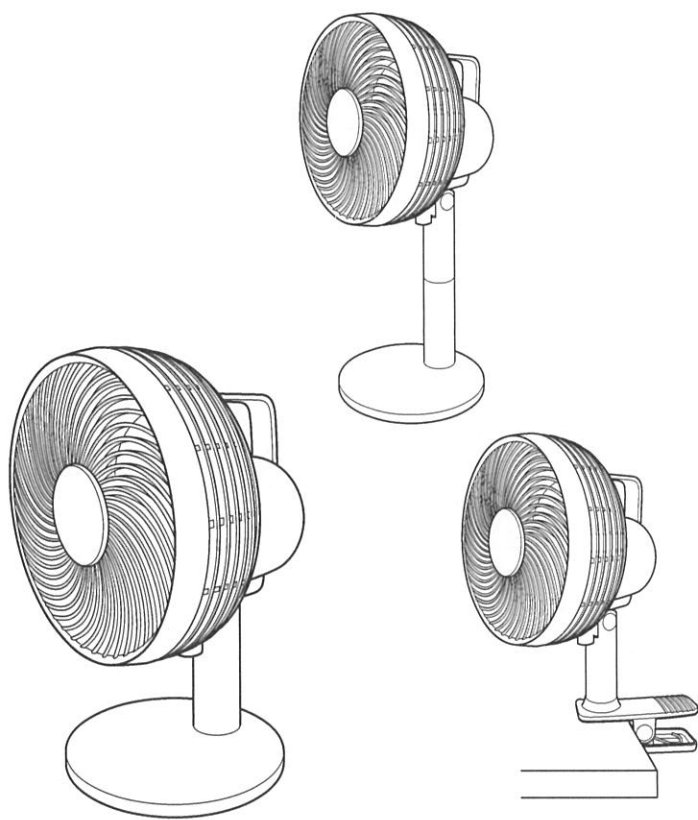

お使いになる前

安全上のご注意 2

仕様 3

長期使用製品安全表示制度
に基づく本体表示 3

各部のなまえ 4

使いかた 5

1 お愛用の手引き

お手入れ/保管のしかた ... 6

アフターサービス 7

お客様相談窓口 7

保証書 8

この製品は家庭用です。
業務用にはお使いにならない
でください。

このたびは siroca 3WAYコンパクト扇風機 SDF-323 をお買い上げ
いただき、まことにありがとうございます。

この商品を安全に正しくお使いいただくために、お使いになる前
にこの取扱説明書をよくお読みになり十分に理解してください。

お読みになった後は、お手元に置いて保管してお使いください。



※ この取扱説明書の内容は改善のため、予告なく変更することがあります。

安全上のご注意









必ずお守りください

ここに示した注意事項は、お使いになるかたや他のかたへの危害と財産への損害を未然に防ぎ、安全に正しくお使いいただくために重要な内容を記載しています。お使いになる前によくお読みになり、記載事項を必ずお守りください。





●表示の説明



	警告	取り扱いを誤った場合、死亡または重傷を負う可能性が想定される内容です。
	注意	取り扱いを誤った場合、障害を負う、または物的損害が発生することが想定される内容です。

●図記号の説明





	(    )	禁止（してはいけない内容）を示します。
	( )	強制（実行しなくてはならない内容）を示します。





警告

-  **分解禁止**
分解、修理や改造を絶対に行わない
発火・感電・けがの原因になります。
修理は、お買い上げの販売店または弊社サポートセンターにご相談ください。
-  **禁止**
子どもだけで使わせたり、乳幼児の手の届くところで使わない
感電・けがの原因になります。
-  **禁止**
本体のすき間、開口部にピンや針金などの金属物を入れない
本体内部に入り、ショート・故障・けがの原因になります。
-  **禁止**
以下の場所では使わない
感電・ショート・火災・爆発の原因になります。また、事故・故障の原因になります。
火気の近く、水しぶきがかかるところ、高温多湿になるところ、油や油煙が発生するところ、引火性のもの（ガソリン、ベンジン、シンナーなど）の近くなど

















-  **禁止**
カーテンなど障害物の近くや物が落ちてくる可能性のある場所では使わない
火災・故障の原因になります。
-  **水ぬれ禁止**
本体を水につけたり、水をかけたりしない
ショート・感電・故障の原因になります。
-  **!**
製品に異常が発生した場合は、すぐに使用を中止する
製品に異常が発生したまま使用を続けると、発煙・発火・感電・漏電・ショート・けがなどの原因になります。
<異常・故障例>
・電源コードや電源プラグがふくれるなど、変形、変色、損傷している
・電源コードの一部や電源プラグがいつもより熱い
・電源コードを動かすと通電したりしなかったりする
・本体がいつもと違って異常に熱くなったり、焦げ臭いにおいがする など
上記のような場合は、すぐに使用を中止し、電源プラグをコンセントから抜いて、お買い上げの販売店または弊社サポートセンターに点検・修理を依頼してください。

◆ 電源コード・電源プラグについて ◆

-  **ぬれ手禁止**
ぬれた手で電源プラグの抜き差しをしない
感電・けがの原因になります。
-  **禁止**
電源コードが傷んでいたり、コンセントの差し込みがゆるいときは使わない
感電・ショート・発火の原因になります。
-  **禁止**
電源コード・電源プラグを破損するようなことはしない
電源コードや電源プラグを以下のような状態で使うと、感電・ショート・火災の原因になります。
傷つける、加工する、無理に曲げる、高温部に近づける、ねじる、引っ張る、重い物を載せる、挟み込む など
-  **!**
定格 15A 以上・交流 100V のコンセントを単独で使う
たこ足配線などで他の器具と併用すると、分岐コンセント部が異常発熱して、発火・火災・感電・故障の原因になります。

-  **!**
電源プラグは根元まで確実に差し込む
差し込みが不完全だと、感電や発熱による火災の原因になります。
-  **!**
電源プラグの刃および刃の取り付け面に付着したほこりは拭き取る
ほこりが付着していると、火災・感電の原因になります。
-  **!**
電源プラグを抜くときは、電源コードを持たずに必ず電源プラグを持って引き抜く
感電やショートによる発火の原因になります。
-  **!**
部品の取り付け・取りはずし・お手入れをするときは必ず電源プラグをコンセントから抜く
感電・けがの原因になります。
-  **!**
使用時以外は電源プラグをコンセントから抜く
使用後は必ず電源プラグをコンセントから抜いてください。外出するときや長期間使わないときは、電源プラグを抜いていることを確認してください。絶縁劣化による感電・漏電・火災の原因になります。

⚠️ 注意

 不安定な場所や高所では使わない 転倒または落下により、けがの原因になります。	 使用中に、手で上下左右に風向きを変えない けが・故障の原因になります。
 前グリルを取りはずした状態で運転しない けがの原因になります。	 グリルに髪などを近づけない 巻き込まれて、けがの原因になります。
 風を長時間、体に直接当てない 健康を害する原因になります。特に、乳幼児・お年寄り・ご病気のかたは注意してください。	 本体に衣服・タオル・ふとんなどをかけて使わない 火災・故障の原因になります。
 本製品を絶対に業務用に使わない 本製品は一般家庭用です。業務用にお使いになると無理な負担がかかり、火災・故障の原因になります。	 屋外や風呂、シャワー室など、水のかかる恐れのある場所には置かない ショート・感電の原因になります。
 殺虫剤・整髪料・掃除用具などのスプレーをかけない 樹脂や塗装部分が変質したり、破損したりする原因になります。	 グリルの中や可動部に指などを入れない 重大なけがの原因になります。特に子どもには注意してください。
 強い振動や衝撃を与えない 踏んだり、蹴ったり、落としたりしないでください。故障・破損の原因となります。	 本体に異常な振動が発生した場合は、使用を中止する 羽根やグリルがはずれたり、落下によりけがをする原因になります。
 風向きを手動で調節しない ヘッド部の左右の風向きは、必ず首振りボタンを押して、首振り機能を使って変更してください。手動で無理に動かすと、故障の原因になります。	 丈夫で水平な場所に設置する 不安定な場所に置いたり、クリップを取りつけると、転倒して、けがの原因になります。
 クリップは、以下のようなものや場所には取りつけない クリップがはずれて落下し、けが・故障の原因になります。 厚いもの、薄いもの、丸いもの、不安定な形状のもの、扉やキャスター付きの家具などの可動するもの、本体が逆さになるような場所、水平でない場所 など また、クリップは先端部分だけでなく、奥までしっかりと差し込んで設置してください。	 クリップを使うときは、指をはさまないように注意する けがの原因になります。

仕様

品名 (型番)	siroca 3WAYコンパクト扇風機 (SDF-323)
サイズ (約)	幅200×奥行190×高さ298 (最大398) mm
電圧	AC100V
周波数	50/60Hz
消費電力	22W

重量 (約)	2.07kg
コード長さ (約)	1.5m
付属品	クリップ、延長ポール、取扱説明書 (保証書)
生産国	中国

 この製品は、日本国内用に設計・販売しています。電源電圧や周波数の異なる国ではお使いになれません。海外での修理や部品販売などのアフターサービスも対象外となります。

長期使用製品安全表示制度に基づく本体表示

本体への表示内容

経年劣化により危害の発生が高まる恐れがあることを注意喚起するために、電気用品安全法で義務付けられた内容を本体に表示しています。

設計上の標準使用期間

- 運転時間や温湿度など、標準的な使用条件に基づく経年劣化に対して、製造した年から安全上支障なく使用することができる標準的な期間です。
- 設計上の標準使用期間は、無償保証期間とは異なります。また、偶発的な故障を保証するものではありません。



【製造年】「製造年」は本体に西暦4桁で表示してあります。
【設計上の標準使用期間】4年
設計上の標準使用期間を超えて使用されると、経年劣化による発火・けが等の事故に至るおそれがあります。

保証期間はご購入後1年間です。設計上の標準使用期間とは異なります。

各部のなまえ

前面

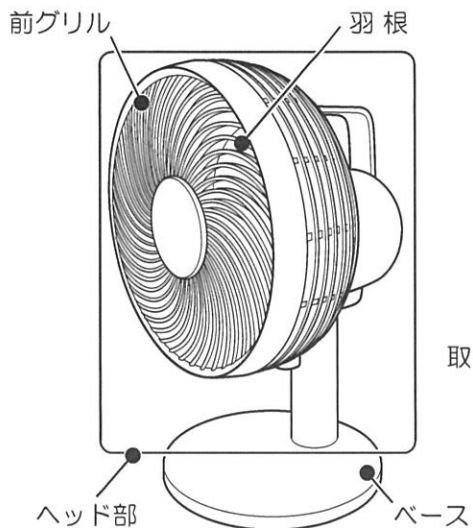

背面

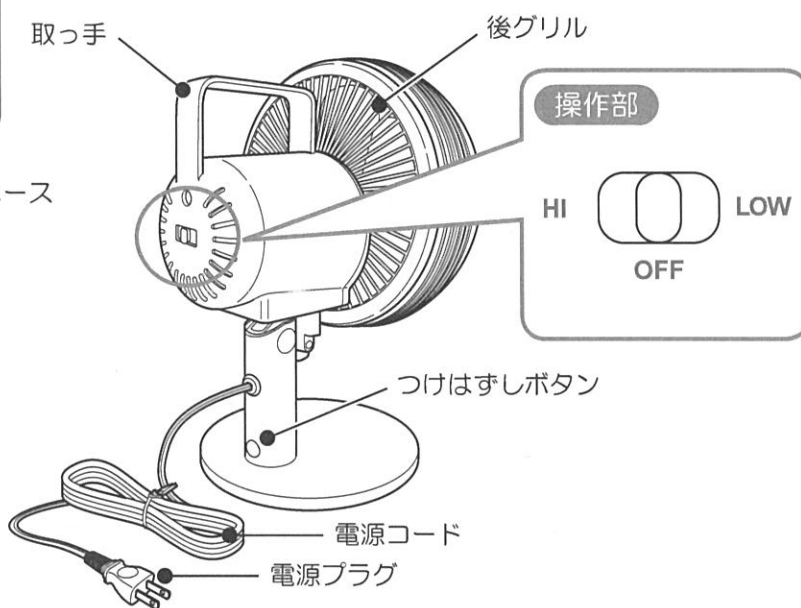

各部のなまえ

付属品

クリップ

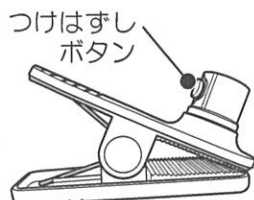

延長ポール

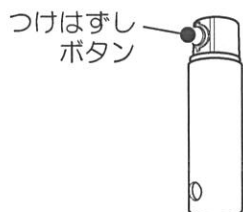

風向きの調節について

ヘッド部の上側を軽く押さえ、上下に動かして、お好みの向きに調節する

※クリップに取り付け時は、手動でポールを360度回転して、風向きを調節することができます。

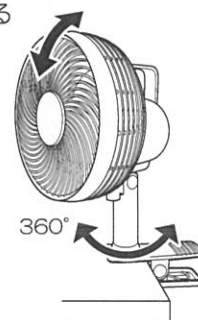

使いかた

1

本体を設置し、電源プラグをコンセントに差し込む

- ベースをお使いになる場合は、水平な場所に設置してください。
- クリップをお使いになる場合は、厚さ2～3cmの板や机などの水平な平板に、奥までしっかりと差し込んで設置してください。

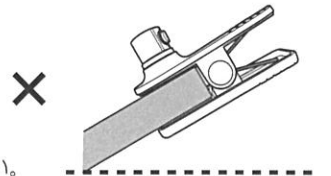
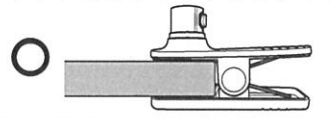

※クリップは、本体が傾かないように、必ず水平な平板に取りつけてください。



※クリップは、以下のようなものや場所には取り付けないでください。落下して、けが・故障の原因になります。
 厚いもの、薄いもの、丸いもの、不安定な形状のもの、扉やキャスター付きの家具などの可動するもの、
 本体が逆さになるような場所、水平でない場所 など
 また、クリップは先端部分だけでなく、奥までしっかりと差し込んで設置してください。

ヘッド部・延長ポールのはずし

お使いになる場所にあわせて、各パーツを以下の4パターンで組み合わせることができます。

- ①ヘッド部+ベース
- ②ヘッド部+延長ポール+ベース
- ③ヘッド部+クリップ
- ④ヘッド部+延長ポール+クリップ

ヘッド部・延長ポールのはずしかた

片手でベース・クリップ・延長ポール後側のつけはずしボタンを押しながら、もう一方の手でヘッド部・延長ポールを回して、持ち上げる

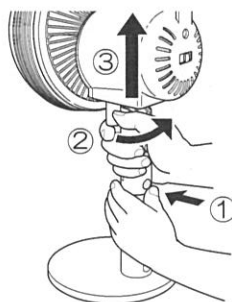

ヘッド部・延長ポールの取り付けかた

片手でベース・クリップ・延長ポール後側のつけはずしボタンを押しながら、もう一方の手でヘッド部・延長ポールを取りつける

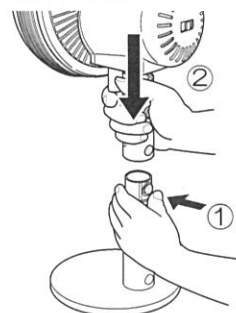

使いかた

2

電源スイッチ HI (OFF) LOW (HIまたはLOW) に入れる

- 電源スイッチLOW (弱) またはHI (強) で運転が開始します。
- 自動首振りレバーを下げると、左右の首振り運転が開始され、レバーを上げると停止します。

自動首振りレバー

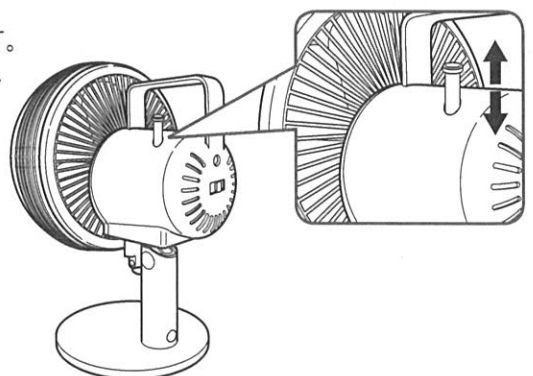

3

使い終わったら、電源スイッチ HI (OFF) LOW をOFFにして、電源を切る

お手入れ／保管のしかた



※ お手入れや保管は、必ず電源プラグをコンセントから抜いて行ってください。
※ 本体を丸洗いしたり、水にひたしたりしないでください。感電・ショート・火災・故障の原因になります。
※ シンナー・ベンジン・研磨剤入り洗剤・みがき粉・たわし・ナイロンや金属製のたわしは使わないでください。表面に傷が付く原因になります。

前グリルのつけはずし

はずしかた

前グリルを半時計回りに回して取りはずす

取り付けかた

前グリルを後ろグリルにはめて、時計回りに回して取りつける

※ “カチッ” と止まるまで、しっかりと取りつけてください。

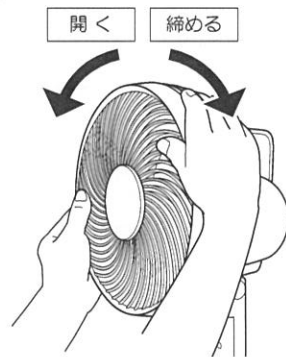

お手入れする

- 乾いた柔らかい布でふく。
- 汚れがひどい場合は、ぬるま湯か薄めた台所用中性洗剤をしみこませた布を固く絞ってふく。
※ 本体を丸洗いしたり、水にひたしたりしないでください。故障の原因になります。
- グリルにたまったほこりは、掃除機で吸い取る。

保管する

- お手入れをした後、元の包装ケースに入れるか、ポリ袋をかぶせてほこりや湿気の少ないところで保管する。
※ 保管するときに、電源コードを本体に巻きつけないでください。電源コードが傷む原因になります。

長年ご使用の3WAYコンパクト扇風機の点検を！

※ 定期的に「安全上のご注意」や「使いかた」を確認してお使いください。誤った使いかたや長年のご使用による熱・湿気・ほこりなどの影響により、部品が劣化し、故障や事故につながることもあります。
※ 電源プラグやコンセントにたまっているほこりは取り除いてください。

愛情点検



こんな症状はありませんか？

- ・本体が異常に熱い
- ・コードや電源プラグが異常に熱い
- ・焦げ臭いにおいがする
- ・コードを動かすと、電源が入らないことがある
- ・その他の異常・故障がある

ご使用
中止

故障や事故防止のため、電源プラグをコンセントから抜いて、お買い上げの販売店に必ず点検・修理をご依頼ください。
ご自分での修理は危険です。絶対に分解しないでください。

アフターサービス

保証書（裏表紙）

裏表紙に添付しています。お買い上げ日と販売店名の記入をご確認いただき、販売店からお受け取りください。保証書はよくお読みになり、大切に保管してください。

修理を依頼される時

取扱説明書の内容をご確認いただき、故障が疑われる場合には販売店、またはサポートセンターにお問い合わせください。

- 保証期間中（お買い上げ日から1年未満）の修理
保証書の規定により、無料で修理いたします。商品に保証書を添えてお買い上げの販売店、またはサポートセンターまでご相談ください。
- 保証期間が過ぎている（お買い上げ日から1年以上）修理
修理によりお使いになれる製品は、お客様のご要望により有料で修理いたします。お買い上げの販売店、またはサポートセンターまでご相談ください。

保証期間

お買い上げ日から1年間となります。

補修料金のしくみ

補修料金は技術料（故障した商品の修理および部品交換などにかかる作業料金）と部品代（修理に使用した部品の代金）などで構成されています。

補修用性能部品の最低保有期間

この3WAYコンパクト扇風機の補修用性能部品の保有期間は、製造打ち切り後8年です。

その商品の機能を維持するために必要な部品を性能部品といいます。

補修部品について

補修部品は部品共通化のため、一部仕様や外観色などが変更となる場合があります。

お客様ご自身での修理は大変危険です。絶対に分解したり手を加えたりしないでください。

お客様相談窓口

アフターサービスについてご不明な場合は、サポートセンターまでお問い合わせください。

〈サポートセンター〉

TEL: 03-5413-6125

FAX: 03-5413-6128

E-mail でのお問い合わせ: info@aucsale.com

受付時間: 午前10時～午後5時

（土・日・祝祭日、年末年始および弊社指定休業日を除く）

〈修理センター〉

〒343-0032 埼玉県越谷市袋山648-5

株式会社オークセール

サポートグループ返品・修理センター

サポートセンターからのお願い

- ・ 通話中の場合、しばらく経ってからおかけ直してください。
- ・ サポートセンターおよび修理センターの電話番号／FAX番号、住所は予告なく変更することがあります。予めご了承ください。

sirocaの最新情報はこちらでチェック！



siroca公式

Facebook(フェイスブック)

<http://www.facebook.com/siroca.jp>



チームsirocaのブログ

<http://ameblo.jp/siroca/>



AucSaleサポートストア

<http://aucsale.jp/>