

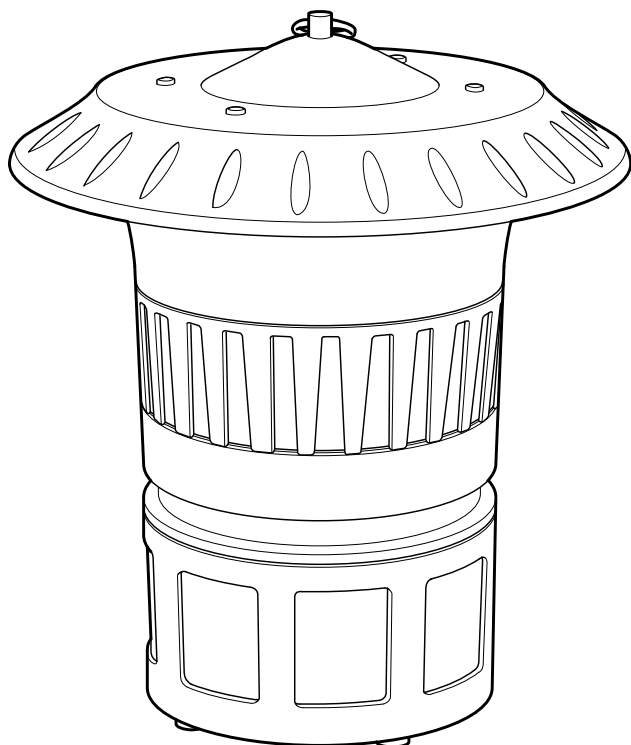

ムシ取扇 害虫扇隊 虫トレンジャー

MT-100L

取扱説明書



このたびは ムシ取扇 害虫扇隊 虫トレンジャー MT-100L をお買い上げいただきまして、まことにありがとうございます。

この商品を安全に正しく使用していただくために、お使いになる前にこの取扱説明書をよくお読みになり十分に理解してください。

お読みになったあとは、手元に置いてご使用ください。

※ 本書の内容は改善のため、予告なく変更することがあります。

もくじ

- ◆ 安全上のご注意 p.2
- ◆ 各部の名称 p.3

お使いになる前に

- ◆ 設置方法 p.4
- ◆ 捕獲網から虫を取り出す p.5

使い方

- ◆ UV 誘導灯の交換について... p.6
- ◆ 故障かなと思ったら p.6
- ◆ アフターサービスと保証書 p.7
- ◆ 仕様 p.7



ご愛用の手引き

安全上のご注意



必ずお守りください

ここに示した注意事項は、お使いになるかたや他のかたへの危害と財産への損害を未然に防ぎ、安全に正しくお使いいただくために重要な内容を記載しています。ご使用になる前によくお読みになり、記載事項を必ずお守りください。







●表示の説明

 警告 取り扱いを誤った場合、死亡または重傷を負う可能性が想定される内容です。	 注意 取り扱いを誤った場合、障害を負う、または物的損害が発生することが想定される内容です。
---	--









●図記号の説明

 : 禁止 (してはいけない内容) を示します。	 : 強制 (実行しなくてはならない内容) を示します。
---	---

警告

 UV 誘導灯を交換するとき以外は分解しない、修理・改造は行わない 分解禁止 発火・感電・けがの原因になります。 修理は、お買い上げの販売店または弊社サポートセンター（03-5413-6125）にご相談ください。	 捕獲ネットをかぶらない 禁止 ネットが絡まって窒息・けがなどの恐れがあります。
 本体を水につけたり、水をかけたりしない 水ぬれ禁止 ショート・感電の恐れがあります。	 製品に異常が発生した場合は、すぐに使用を停止する 製品に異常が発生したまま使用を続けると、発煙・発火・感電・漏電・ショート・ケガなどの恐れがあります。 <異常・故障例> ・電源コードや電源プラグがふくれるなど、変形、変色、損傷している ・電源コードの一部や電源プラグがいつもより熱い ・電源コードを動かすと通電したりしなかったりする ・本体がいつもと違って異常に熱くなったり、焦げ臭いにおいがする など 上記のような場合は、すぐに使用を停止し、電源プラグをコンセントから抜いて、お買い上げの販売店または弊社サポートセンターに点検・修理を依頼してください。
 子どもだけで使わせたり、乳幼児の手の届くところで使わない 禁止 やけど・感電・ケガをする恐れがあります。	
 本製品を子どもにも触らせない 禁止 やけど・感電・ケガをする恐れがあります。	
 UV 誘導灯を直視しない 禁止 眼の痛みや視力障害の原因になります。	

◆ 電源コード・電源プラグについて ◆

 ぬれた手で電源プラグの抜き差しをしない ぬれ手禁止 感電・ケガをする恐れがあります。	 定格 15A・交流 100V のコンセントを単独で使用 する たこ足配線などで他の器具と併用すると、分岐コンセント部が異常発熱して、発火・火災・感電・故障の原因になります。
 電源コードが傷んでいたり、コンセントの差し込みがゆるいときは使用しない 禁止 感電・ショート・発火の原因になります。	 電源プラグは根元まで確実に差し込む 差し込みが不完全だと、感電や発熱による火災の原因になります。
 電源コード・電源プラグを破損するようなことはしない 禁止 電源コードや電源プラグを以下のような状態で使用すると、感電・ショート・火災の原因になります。 傷つける、加工する、無理に曲げる、熱器具に近づける、ねじる、引っ張る、重い物を載せる、挟み込む など	 電源プラグを抜くときは、電源コードを持たずに必ず電源プラグを持って引き抜く プラグを抜く 感電やショートによる発火を防ぎます。
 電源プラグにほこりが付着している場合は、乾いた布でよくふき取る 電源プラグにほこりがたまると、湿気などで絶縁状態になり、火災の原因となります。	 使用時以外は電源プラグをコンセントから抜く プラグを抜く 使用後は必ず電源プラグをコンセントから抜いてください。外出するときや長期間使用しないときは、電源プラグを抜いていることを確認してください。絶縁劣化による感電・漏電火災の原因になります。

注意

 運転中に本体内部のファンに触らない 接触禁止 けが・やけどの原因になります。	 使用中・使用直後の UV 誘導灯に触れない 接触禁止 けが・やけどの原因になります。
 濡れる場所で使用しない 水ぬれ禁止 ショート・感電の恐れがあります。	 本体内部にピンやクリップなどの異物を入れない 禁止 火災や感電、故障の原因になります。

各部の名称

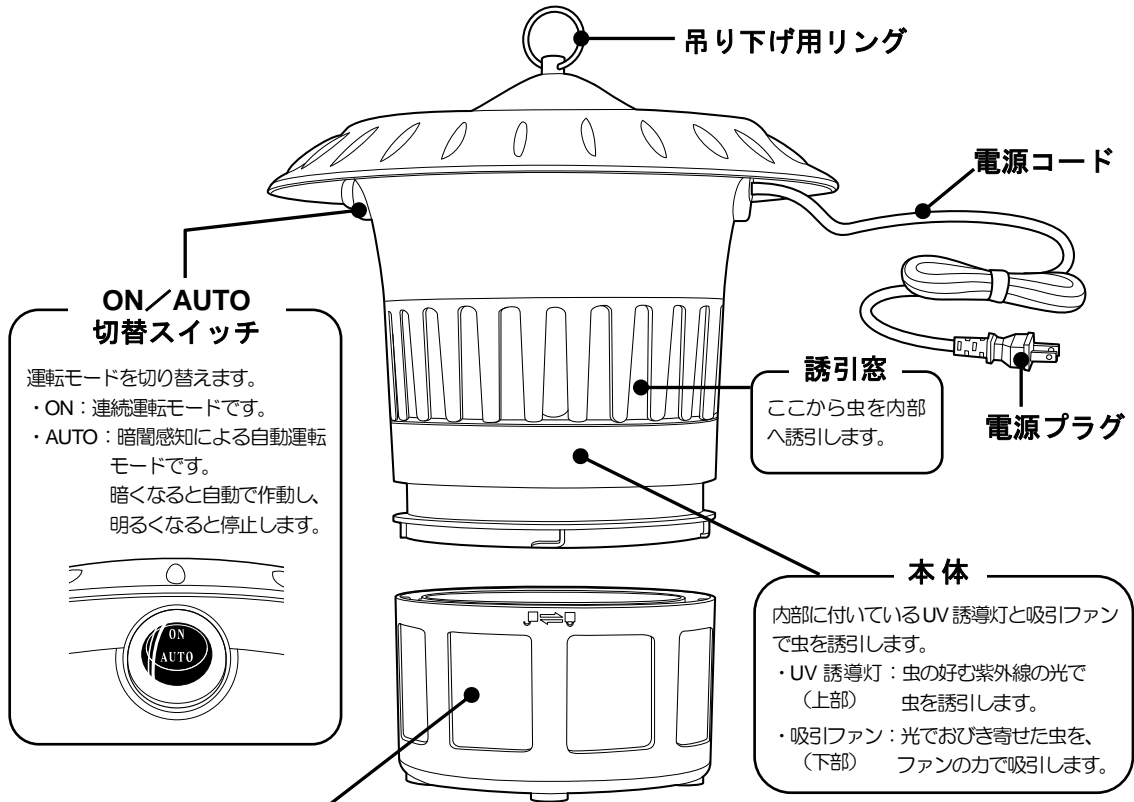

捕獲網
吸い込んだ虫を逃しにくい特殊な形状の捕獲網で虫を閉じ込めます。

◆付属品◆

- ・付け替え用捕獲ネット・・・1個
大容量タイプの捕獲ネットです。
標準の捕獲網と付け替えて使用します。

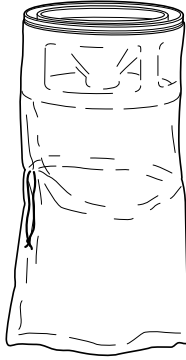

- ・本体吊り下げ用チェーン・・・1本
本体を吊り下げるときに使用します。

お使いになる前に

設置方法

本製品は、光で虫を誘い込み、風を当てて閉じ込める捕虫器です。電源を入れると誘導灯が点灯し、ファンが回転します。設置場所に応じて、最適な方法で設置してください。

注意

- ◆ 本製品の運転には電源が必要です。電源コードが十分にコンセントに届く場所に設置してください。
- ◆ 定格 15A・交流 100V のコンセントを単独で使用してください。他の機器と併用すると、発熱による火災・故障の原因となります。
- ◆ 水がかかる場所や湿気の多い場所では使用しないでください。感電・ショートの原因となります。屋外で使用する場合は、雨に濡れないように注意してください。

● 床などに直接置く

標準の捕獲網で使用するときは、平らで安定した場所に直接置くことができます。

注意

- ◆ 不安定な場所に置かないでください。
- ◆ 本体を設置する場所が濡れていないことを確認してください。

● 天井などから吊り下げる

付属の吊り下げ用チェーンを使用して、天井や壁の高い位置から本体を吊り下げます。
付け替え用捕獲ネットを使用するときに適しています。

注意

- ◆ 本体を引っ掛けるフックなどに十分な強度があることを確認してください。

捕獲網から虫を取り出す

捕獲網にたまった虫を取り出します。

⚠ 注意

- ◆ 捕獲網を外すときは、捕獲網にたまった虫などが飛び出す可能性がありますので注意してください。
- ◆ たまった虫などは、自治体の指定に従って廃棄してください。

1. 電源プラグをコンセントから抜く

電源プラグを持ってコンセントから抜きます。

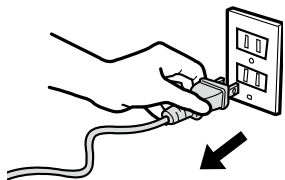

2. 本体と捕獲網を反時計回りに回して外す

片手で本体、もう片方の手で捕獲網を持ち、反時計回りに回して外します。

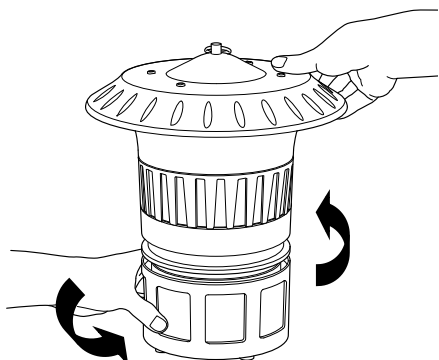

⚠ 注意

- ◆ 捕獲網内の虫などが飛び出ることがありますので、静かに外してください。

3. 捕獲網のフタ部分を外す

片手で捕獲網の外側を押さえ、もう片方の手でフタ部分の突起を持って引き上げます。

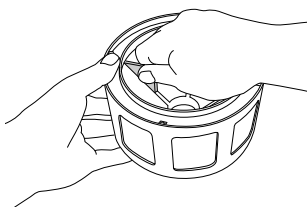

⚠ 注意

- ◆ 捕獲網内の虫などが飛び出ることがありますので、静かに引き上げてください。

4. 捕獲網にたまった虫を捨てる

捕獲網にたまった虫などを捨て、刷毛などで網をきれいに払います。

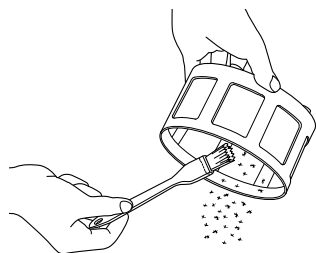

⚠ 注意

- ◆ 汚れがひどいときは、捕獲網を水洗いしてください。水洗い後は水気をとり、十分に乾燥させてから本体に取り付けてください。
- ◆ 研磨剤入り洗剤・磨き粉・たわし・ナイロンや金属製のたわしは使用しないでください。表面を傷つける原因となります。

UV 誘導灯の交換について

UV 誘導灯の寿命は約 6 ヶ月となります。UV 誘導灯の寿命が切れたら、新しい UV 誘導灯に交換してください。

交換方法

1. 電源プラグをコンセントから抜く

電源プラグを持ってコンセントから抜きます。

2. 本体と捕獲網を反時計回りに回して外す

片手で本体、もう片方の手で捕獲網を持ち、反時計回りに回して外します。

⚠ 注意

◆捕獲網内の虫などが飛び出ることがありますので、静かに外してください。

3. 本体底部のネジを外し、吸引ファン部を静かに取り外す

本体を逆さにし、底部を固定している 4 箇所のネジをドライバーなどで外します。

ネジが外れたら、吸引ファン部を本体から静かに取り外します。

⚠ 注意

◆吸引ファン部を取り外す際は、ワイヤーを切断しないよう注意してください。

4. UV 誘導灯の留め金のネジを外し、新品と交換する

UV 誘導灯は本体内部に付いています。留め金のネジを外し、新品と交換します。

⚠ 注意

◆UV 誘導灯を外す際はやさしく手でつかみ、本体から抜き取って外してください。

故障かなと思ったら

以下のようなときは、故障ではない場合がありますので、修理を依頼される前にもう一度ご確認ください。

それでも不具合が解消しない場合は、サポートセンター（03-5413-6125）にご連絡ください。

こんな時は	原因	対策
UV 誘導灯が点かない	電源プラグが抜けていませんか？	電源プラグをコンセントにきちんと差し込んでください。
	UV 誘導灯の寿命が切れていませんか？	UV 誘導灯の交換が必要です。UV 誘導灯をご購入の場合は、本製品をお買い上げの販売店へお問い合わせください。UV 誘導灯の寿命は約 6 ヶ月となります。UV 誘導灯は初期不良の場合を除き保証対象外となります。
正常に動作しない	捕獲網を正しく取り付けられていますか？	捕獲網を本体にしっかりと取り付けてください。
	UV 誘導灯の寿命が近くなっています。	UV 誘導灯の交換が必要です。UV 誘導灯をご購入の場合は、本製品をお買い上げの販売店へお問い合わせください。UV 誘導灯の寿命は約 6 ヶ月となります。UV 誘導灯は初期不良の場合を除き保証対象外となります。
いつもより振動が激しい	捕獲網を正しく取り付けられていますか？ 本体が故障している可能性があります。	捕獲網を本体にしっかりと取り付けてください。 ただちに使用を中止して、サポートセンター（03-5413-6125）へご連絡ください。

ご使用の手引き

愛情点検



長年ご使用の捕虫器の点検を！

こんな症状はありませんか？

- ・本体が異常に熱い
- ・コードや電源プラグが異常に熱い
- ・焦げ臭いにおいがする
- ・コードを動かすと、電源が入らないことがある
- ・その他の異常・故障がある

※ 定期的に「安全上のご注意」や「使用上のご注意」を確認してご使用ください。

※ 誤った使い方や長年のご使用による熱・湿気・埃などの影響により、部品が劣化し、故障や事故につながることもあります。

※ 電源プラグやコンセントにたまっている埃は取り除いてください。

ご使用
中止

故障や事故防止のため、電源プラグをコンセントから抜いて、お買い上げの販売店に必ず点検・修理をご依頼ください。ご自分での修理は危険です。絶対に分解しないでください。

アフターサービスと保証書

保証書(裏表紙)

裏表紙に添付しています。お買い上げ日と販売店名の記入をお確かめのうえ、販売店からお受け取りください。保証書をよくお読みになり、大切に保管してください。

修理を依頼されるとき

取扱説明書の内容をご確認いただき、故障が疑われる場合には販売店、またはサポートセンターにお問い合わせください。

■ 保証期間中(お買い上げ日から1年未満)の修理

保証書の規定により、無料で修理致します。商品に保証書を添えてお買い上げの販売店、またはサポートセンターまでご相談ください。

■ 保証期間が過ぎている(お買い上げ日から1年以上)修理

修理により使用できる製品は、お客様のご要望により有料で修理致します。お買い上げの販売店、またはサポートセンターまでご相談ください。

保証期間

お買い上げ日から1年間となります。UV誘導灯の寿命は約6ヶ月となります。UV誘導灯は初期不良の場合を除き保証対象外となります。

補修料金のしくみ

補修料金は技術料(故障した商品の修理および部品交換などにかかる作業料金)と部品代(修理に使用した部品の代金)などで構成されています。

補修部品について

補修部品は部品共通化のため、一部仕様や外観色などが変更となる場合があります。

お客様ご自身での修理は大変危険です。絶対に分解したり手を加えたりしないでください。

アフターサービスについてご不明な場合は、サポートセンターまでお問い合わせください。

<サポートセンター>

TEL : 03-5413-6125

FAX : 03-5413-6128

E-mail でのお問合せ : info@aucsale.com

受付時間:午前10時~午後5時(土・日・祝祭日、年末年始および弊社指定休業日を除く)

<修理センター>

〒343-0032 埼玉県越谷市袋山648-5

株式会社オークセル サポートグループ返品・修理センター

サポートセンターからのお願い

- ・通話中の場合、しばらく経ってからおかけ直してください。
- ・サポートセンターおよび修理センターの電話番号/FAX番号、住所は予告なく変更することがあります。予めご了承ください。

仕様

品名(型番)	ムシ取扇 害虫駆除 虫トレンジャー (MT-100L)	本体重量	約920g
定格消費電力	15W	本体サイズ	幅:約260mm×高さ:約300mm
定格電圧	AC100V	コード長	約3m
周波数	50/60Hz	生産国	中国

⚠ 注意

この製品は、日本国内用に設計・販売しています。電源電圧や周波数の異なる国では使用できません。海外での修理や部品販売などのアフターサービスも対象外となります。